

Handheld Digital Tachometer

デジタル
ハンディタコメーター
(高速タイプ)

HR-6800

ONOSOKKI



写真はHR-6800・MP-5350 (別売) の組み合わせです。

MP-5350

電磁式回転検出器



株式会社 小野測器

<https://www.onosokki.co.jp/>

最大999,990 r/minまでの 高速回転体の回転速度を非接触で測定

特長

- 1 高速回転測定**
100~999,990 r/min
- 2 メモリ機能搭載**
最大20データのメモリ可能
- 3 アナログ・モニター・パルス出力標準装備**
回転速度の記録、センサーの検出波形の確認、
回転同期信号として
- 4 ピークホールド機能搭載**
測定中の最大値、最小値表示が可能
- 5 バックライト付き大型LCD**



三脚取り付け用アダプター
MI-0301 (HR-6800に付属) により三脚に
固定することができます (三脚は別売)

見やすい大型液晶表示 (バックライト付き)



タイプA/B切り替えスイッチ
回転速度範囲により切り替えて使用します。

タイプ切り替え	RANGE	回転速度範囲
Aタイプ	Hi	10,000~999,990 r/min
	Lo	100~50,000 r/min
Bタイプ	—	200,000~999,990 r/min

*操作にあたっては取扱説明書をご参照ください。

HR-6800仕様

計測部			
測定対象	歯科用回転体、繊維用回転体、高速工作機械用回転体 ※測定対象が着磁されている必要有		
表示	表示桁数:5桁、文字高さ:10.2 mm、表示器:LCD7 セグメント、バックライト付き		
測定時間	50 ms+入力信号10周期時間以内		
表示更新時間	約1 s/約0.5 s切り替え式		
測定単位	10 r/min(回転速度)		
回転速度測定範囲	タイプ切り替え	RANGE	回転速度範囲
	Aタイプ	Hi	10,000~999,990 r/min
		Lo	100~50,000 r/min
Bタイプ	—	200,000~999,990 r/min	
※パルス数設定が“1”の時			
測定精度	表示値×±(0.02)±1カウント ※表示値に対しての測定精度		
ピークホールド機能	最大値(MAX)、最小値(MIN)		
メモリ機能	測定結果 Max. 20 データを不揮発性メモリに記憶(電源OFFでも記録値保持)		
オーバーレンジ表示	測定値が測定範囲を超えた時にオーバーレンジ(ERRORマーク)表示		
回転上限警告機能	回転速度が予め設定された上限値を超えたとき、上限警告(▲マーク)表示		
アナログ出力部	回転速度表示値に対して出力 出力電圧 :0~1 V/0~F.S(F.Sは任意設定可) 変換方式 :10 bit D/A変換方式 リニアリティ :±1 %/F.S 出力更新時間:50 ms+1周期時間以内 (※回転速度測定範囲外の場合は、遅れが数秒生じますのでご注意ください) 温度安定度 :±0.05 %/F.S/°C(スパン&ゼロ) 設定誤差 :±0.5 %/F.S 負荷抵抗 :100 kΩ 以上		
モニター出力	センサー信号を波形整形した後(パルス波形変換前)のモニター用アナログ出力		
パルス出力	信号検出毎に1パルス出力 出力電圧: Hi +4.5 V 以上、Lo +0.5 V 以下 出力論理: 正論理、負荷抵抗:100 kΩ 以上		
電源	単4形乾電池×4本または専用ACアダプター(PB-7090)【別売】		
電池寿命	約13時間(バックライトOFF時) 約8時間(バックライトON時) (アルカリ乾電池使用、20 °Cにて)		
ローバッテリー表示	電池電圧が約4.5 V 以下になるとLOWマークを表示		
使用温度(湿度)範囲	0~40 °C、35~85 %RH(ただし結露なきこと)		
保存温度(湿度)範囲	-10~50 °C、35~85 %RH(ただし結露なきこと)		
外形寸法	66(W)×189.5(H)×47.5(D)mm		
質量	約230 g(本体のみ、乾電池含まず)		
CEマーキング	対応		
付属品	三脚取り付け用アダプター(MI-0301)1個、キャリングケース1個、 取扱説明書(基本操作編、機能解説編)各1部		

MP-5350仕様

検出部(別売)	
検出方式	電磁誘導方式
直流抵抗値	25~40 Ω(20 °C)
使用温度範囲	0~40 °C
保存温度範囲	-10~50 °C
耐振動・耐衝撃	19.6 m/s ² ・490 m/s ²
外形寸法	107×φ14 mm
質量	約50 g(検出部のみ)
CEマーキング	対応
付属品	接続ケーブル 1 m(両端BNCコネク付き)1本

*操作にあたっては取扱説明書をご参照ください。

トリガーレベル調整用ボリューム

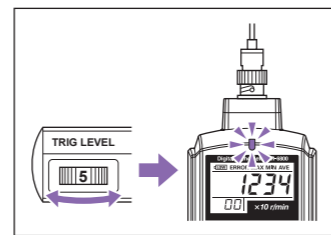

電池ボックス
(単4形乾電池4本)
三脚取り付け用ネジ穴

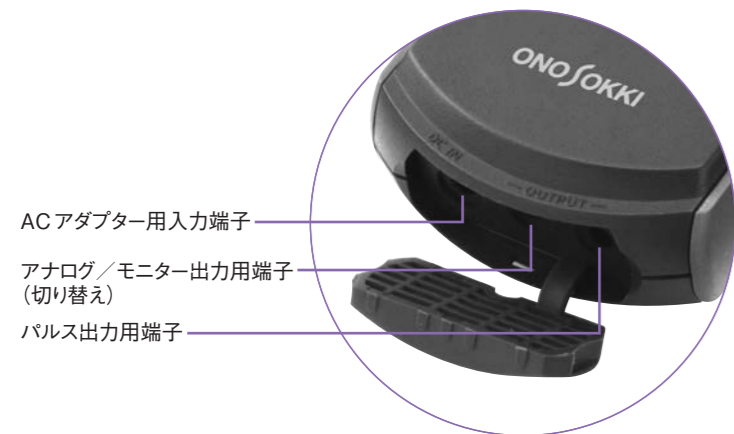

ハンドピース等の回転速度測定

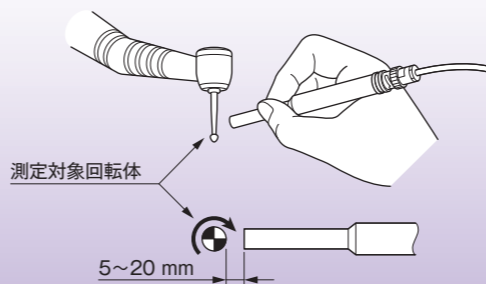

エンドミル及びドリルの回転速度測定

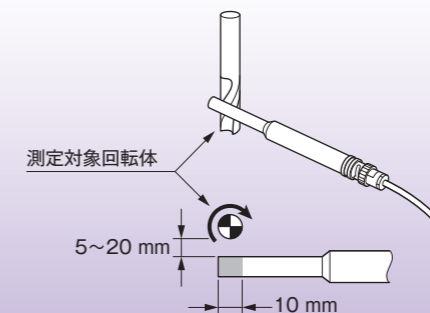

仮燃機の回転速度測定

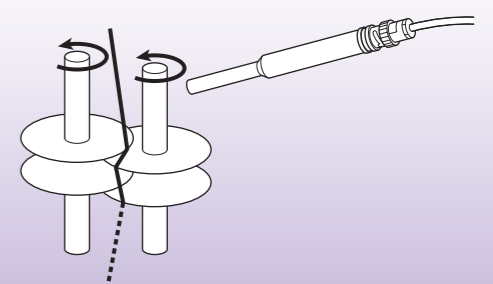

オプション(別売)		価格(税抜き)
ACアダプター PB-7090 	信号ケーブル AX-501 	●HR-6800 デジタルハンディタコメーター (高速タイプ) ¥110,000
		●MP-5350 電磁式回転検出器 ¥86,000
		●MI-0301 三脚取り付け用アダプター ¥1,600
		●PB-7090*1 ACアダプター(国内向け電源ケーブル付属) ¥6,000 (入力:AC100~240V、出力:DC5.9V/3.5A)
		●AX-501 信号出力ケーブル(2m) (アナログ・パルス出力兼用) ¥5,000 φ2.5ミニミニプラグ~BNC(CO2型)
スタンド治具/マグネットスタンド HT-0521B/0522 	三脚 	●HT-0521B スタンド治具 ¥16,000
		●HT-0522 マグネットスタンド ¥10,500
		●測定用三脚*2 ¥22,500

*1はAdapter Technology製です。海外向け電源ケーブルについてはお問い合わせ下さい。
*2はSLIK社製(エアリーL100)です。

外形寸法図

(単位:mm)

▼HR-6800

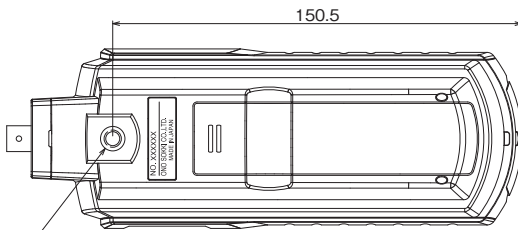
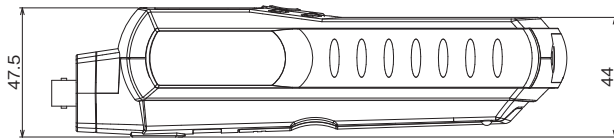
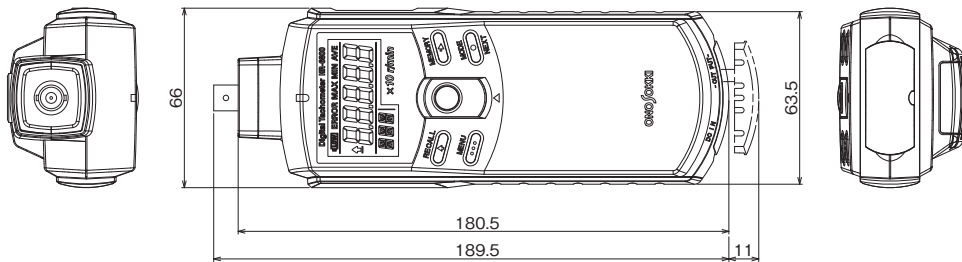

三脚取り付け用ネジ穴 1/4 深6

▼MP-5350

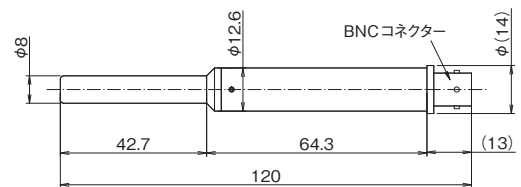

お客様へのお願い ■ 輸出または国外へ持ち出す際のご注意

当社製品(役務を含む)を輸出または国外へ持ち出す場合は、外為法(外国為替及び外国貿易法)の規定により、リスト規制該当品であれば、経済産業大臣へ輸出許可申請の手続きを行ってください。なお、非該当品であってもキャッチオール規制に該当する場合は、経済産業大臣へ輸出許可申請が必要となります。当社製品の該非判定書をお求めの際は、当社ホームページの該非判定書発行依頼ページよりご依頼ください。お問い合わせは、最寄りの当社営業所または当社総務人事グループ(045-935-3888)までご連絡ください。

●記載事項は変更になる場合がありますので、ご注文の際はご確認ください。

●価格は変更になる場合がありますので、ご注文の際はご確認ください。



●機器を正しく安全にお使いいただくために、ご使用前に必ず「取扱説明書」をよくお読みください。

●代理店・販売店

株式会社 小野測器

〒220-0012 神奈川県横浜市西区みなとみらい3-3-3 横浜コネクタスクエア12階
TEL.(045)935-3888

お客様相談室 フリーダイヤル 0120-388841

受付時間: 9:00~12:00 / 13:00~18:00(土・日・祝日を除く)

北 東 (028)684-2400 浜 松 (053)462-5611 九 州 (092)432-2335
埼 玉 (048)474-8311 中 部 (0565)41-3551 海 外 (045)935-3918
首 都 圏 (045)935-3838 関 西 (06)6386-3141
沼 津 (055)988-3738 広 島 (082)246-1777

ホームページアドレス | <https://www.onosokki.co.jp/>

E-mailアドレス | webinfo@onosokki.co.jp

*本カタログ記載の価格はすべて税抜き価格です。